



UNIVERSITY OF CAMBRIDGE INTERNATIONAL EXAMINATIONS  
International General Certificate of Secondary Education

CANDIDATE NAME

CENTRE NUMBER

CANDIDATE NUMBER

\* 8 3 2 3 5 8 1 7 1 9 \*

**DUTCH**

**0515/02**

Paper 2 Reading and Directed Writing

**May/June 2007**

**1 hour 30 minutes**

Candidates answer on the Question Paper.  
No Additional Materials are required.

**READ THESE INSTRUCTIONS FIRST**

DO NOT WRITE IN ANY BARCODES.

Write your Centre number, candidate number and name on all the work you hand in.

Write in dark blue or black pen.

Do not use staples, paper clips, highlighters, glue or correction fluid.

Answer **all** questions.

At the end of the examination, fasten all your work securely together.

The number of marks is given in brackets [ ] at the end of each question or part question

| For Examiner's Use |  |
|--------------------|--|
| Section 1          |  |
| Section 2          |  |
| Sub-Total          |  |
| Section 3          |  |
| Total              |  |

This document consists of **15** printed pages and **5** blank pages.



## Eerste oefening, vragen 1 - 5

Kruis het hokje bij het juiste antwoord aan.

1 Je leest dit in een advertentie:

VANAF DONDERDAG IN DE BIOSCOOP

Dit is een advertentie voor:

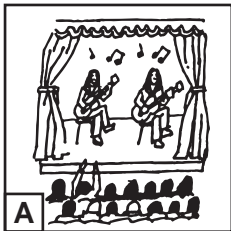
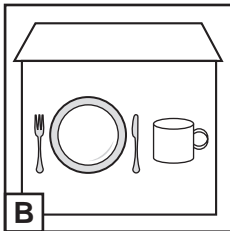
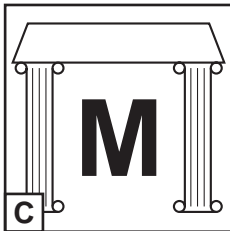
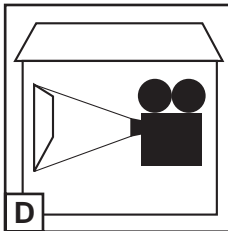
|   |   |
|---|---|
| A |    |
| B |    |
| C |   |
| D |  |
| D |   |

[1]

2 Je ziet dit in een winkel:

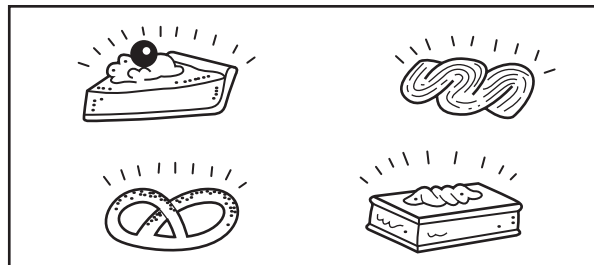

In welke winkel ben je?

- |   |                |
|---|----------------|
| A | drogist        |
| B | banketbakkerij |
| C | slagerij       |
| D | groentewinkel  |

[1]

3 Je ziet dit:

**ONGELUK**  
langzaam rijden

Wat is er aan de hand?

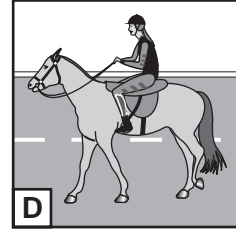
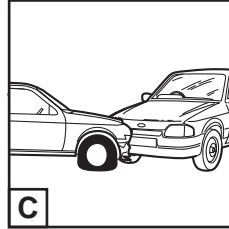
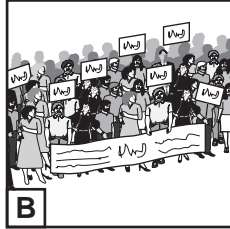
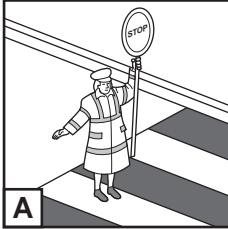
A B C D 

[1]

4 Je leest dit op het station:

**Overstappen in Amersfoort**

Wat moet je doen?

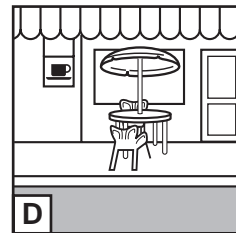
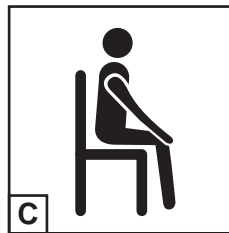
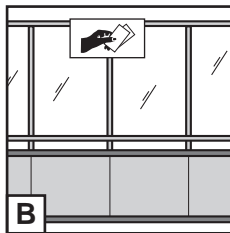
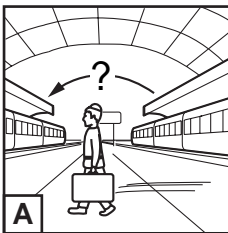
A B C D 

[1]

5 Je gaat met school naar dit museum.

**Museum Het Schielandshuis**  
De geschiedenis  
van Rotterdammers en hun stad

Voor welk vak is het bezoek belangrijk?

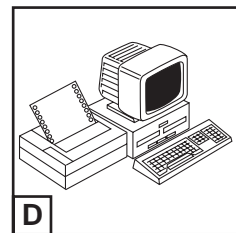
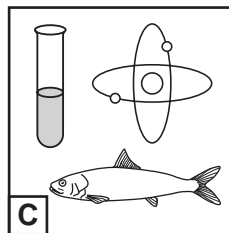
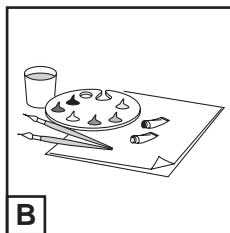
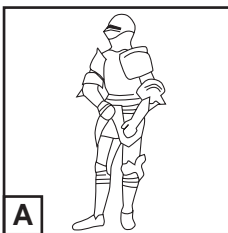
A B C D 

[1]

[Totaal 5]

**Tweede oefening, vragen 6 - 10**

De volgende dingen kun je doen met Pasen. Zet de letters in het juiste hokje. Je hebt niet alle letters nodig.

- A Schrijf een verhaal over Pasen en win een boek.
- B Een speciale bootreis van drie uur door de haven van Rotterdam.
- C Luister naar het paasconcert van het Rotterdams Orkest.
- D Met de hele familie eieren zoeken in het Stadspark.
- E Een interessante rondleiding langs meer dan twintig beelden.
- F Een toneelstuk vol actie in het theater. Voor alle leeftijden.
- G Café 'Het Hoedje' maakt een heerlijk paasontbijt met verse broodjes.

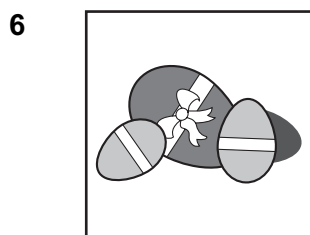
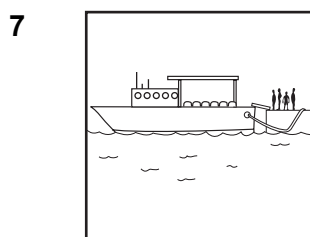
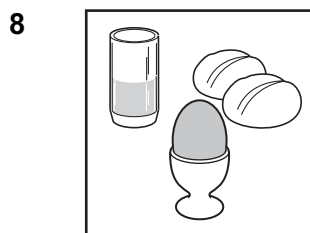
 [1]

 [1]

 [1]

5

9



[1]

10

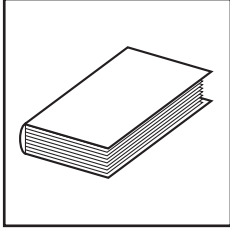

[1]

[Totaal 5]

**Derde oefening, vragen 11 - 15**

Waarover gaan de volgende opmerkingen?  
Zet de letters in het juiste hokje. Je hebt niet alle letters nodig.

- A Artikelen in de winkel zijn goedkoper dan normaal.
- B Twee voetbalelftallen die tegen elkaar spelen.
- C Alles wat je meeneemt op reis.
- D De tijd van het jaar tussen de zomer en de winter als de bladeren van de bomen vallen.
- E Slecht weer met donder en bliksem.
- F Voorwerpen die je gebruikt bij het eten en drinken.
- G Een boekje met je foto, je naam en geboortedatum als bewijs van je nationaliteit.

- |    |            |                          |     |
|----|------------|--------------------------|-----|
| 11 | Wedstrijd  | <input type="checkbox"/> | [1] |
| 12 | Onweer     | <input type="checkbox"/> | [1] |
| 13 | Uitverkoop | <input type="checkbox"/> | [1] |
| 14 | Paspoort   | <input type="checkbox"/> | [1] |
| 15 | Bagage     | <input type="checkbox"/> | [1] |

**[Totaal 5]**

Vierde oefening, vraag 16

Je voelt je niet lekker.

Stuur een e-mail naar je vrienden en geef de volgende informatie:

16 (a) Waar?

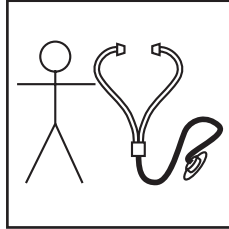

(b) Hoe laat?

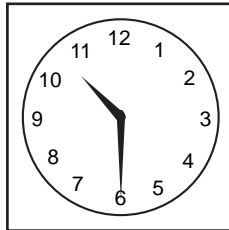

(c) Waarom?

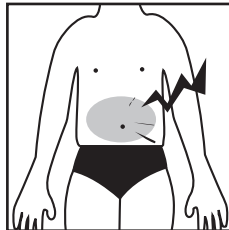

Schrijf ongeveer 25 - 40 woorden.

.....  
.....  
.....  
.....  
.....  
.....  
.....  
.....  
.....  
.....  
.....

[Totaal 5]

**Eerste oefening, vragen 17 - 25**

Lees de tekst en beantwoord de vragen **kort** in het **Nederlands**.

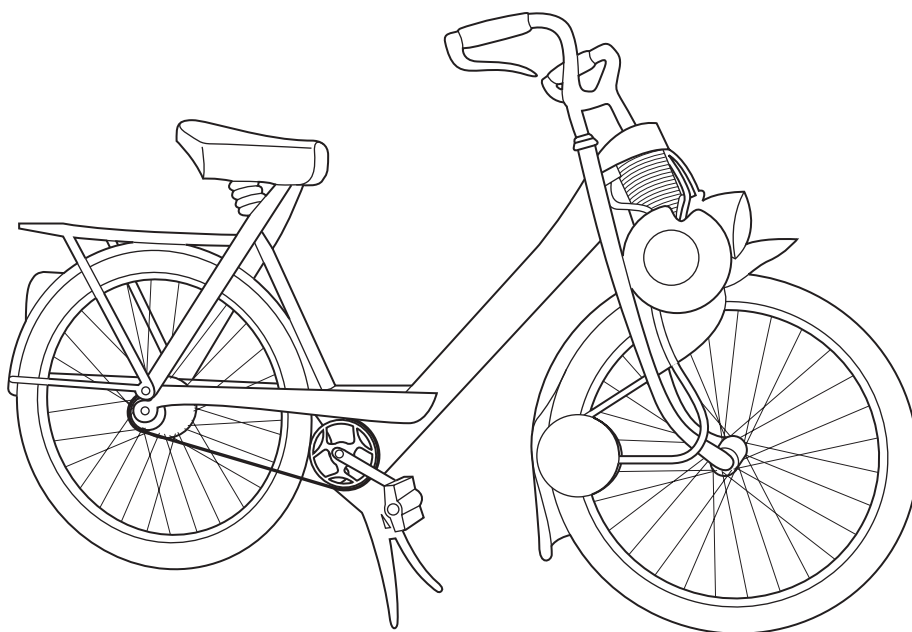
**DE SOLEX**

De Solex is een brommer uit de jaren zestig. Die is deze zomer weer helemaal in de mode. Ik heb er één in de schuur, want ik rijd al jaren op een Solex. Een paar jaar geleden vonden mensen het gek. Nu is hij opeens heel modern! Iedereen wil weer een Solex.

Ik ben al zestien jaar lid van de Solexclub. Vorige week zondag was het de veertiende tocht van de club. Met ongeveer vijftig mensen reden we over polderdijkjes en smalle weggetjes door de polders van Nederland.

Was u zondag in uw bootje aan het vissen in de buurt van Amsterdam? Dan heeft u ons vast gezien. We reden ook langs het vliegveld, door het Amsterdamse Bos, langs boerderijen en velden en toen terug naar het gezellige café 'Het Trefpunt'.

"Waarom is de Solex zo leuk?" Kees vindt het maar een stomme vraag en rijdt snel weg. Peter houdt van het gebrom van de fiets. Frans zegt dat je zijn Mercedes overal kunt kopen, maar zijn Solex niet. Henk: "Het kost haast niks. Zo'n Solex gebruikt maar heel weinig benzine". Voor Leo, de Solex-dokter, is het repareren van deze brommertjes zijn werk en zijn hobby.



17 Wat is een Solex?

..... [1]

18 Uit welke tijd is de Solex?

..... [1]

19 Waar staat de Solex van de schrijver?

..... [1]

20 Hoe vinden de mensen de Solex nu?

..... [1]

21 Hoe lang is de schrijver al lid van de Solexclub?

..... [1]

22 Hoe vaak is de Solextocht al gehouden?

..... [1]

23 Over wat voor soort wegen rijden de toerrijders?

..... [1]

24 Wat was het eindpunt van de tocht?

..... [1]

25 Noem twee redenen waarom de leden van de club zo van hun Solex houden.

(i) ..... [1]

(ii) ..... [1]

**[Totaal 10]**

**Tweede oefening, vraag 26**

Je bent in de vakantie jarig geweest en je vriend/vriendin ook. Jullie zijn van plan om na de vakantie samen een feestje te geven.

Schrijf een brief van **80 - 100** woorden aan deze vriend/vriendin.

Gebruik de volgende gegevens:

- (a) Vertel twee dingen over je vakantie.
- (b) Vertel wat je op je verjaardag hebt gekregen en wat je daarvan vond.
- (c) Vraag twee dingen over de vakantiebaan van je vriend/vriendin.
- (d) Vertel iets over de mensen die je wilt uitnodigen voor jullie feest.
- (e) Stel twee vragen over wat je vriend/vriendin wil doen op het feest.

.....

.....

.....

.....

.....

.....

.....

.....

.....

.....

.....

.....

.....

.....

.....

.....

**[Totaal 15]**

**PLEASE TURN OVER FOR SECTION 3**

**Eerste oefening, vragen 27 - 34**

Lees de volgende tekst. Kruis het hokje bij het juiste antwoord aan.

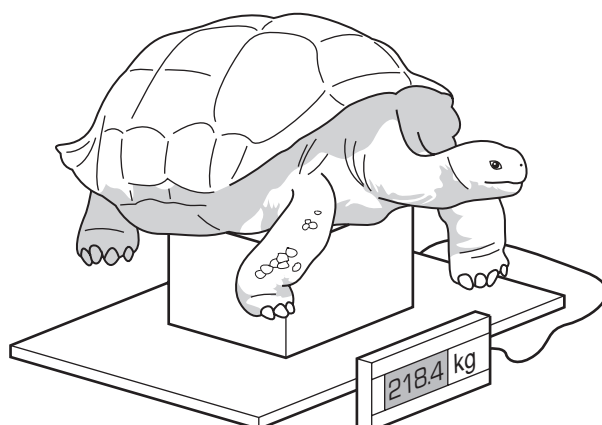
**Reuzenschildpadden wegen**

De eerste woensdag van deze maand was een belangrijke dag voor de reuzenschildpadden in de Amsterdamse dierentuin Artis. 's Ochtends vroeg werden ze namelijk alledrie op de weegschaal gezet. Artis weegt de schildpadden elk jaar om te kijken of ze zijn aangekomen, want hoe zwaarder de schildpad, hoe gezonder. Of hij magerder is geworden, kun je alleen maar ontdekken met een weegschaal, want het lijf van de schildpad zit verborgen in zijn schild.

Dat wegen is best ingewikkeld. Je kunt een schildpad niet vragen om op de weegschaal te gaan staan; dat snapt hij niet. En als hij erop moet klimmen, duurt dat héél lang, want een schildpad kan slecht klimmen.

De schildpadden in Artis zijn naamloos, maar hun verzorgers heten Dennis en Daniëlle. Voor het wegen klopte één van de verzorgers met een bezem op het schild van één van de schildpadden. Die vond het zo vervelend, dat hij weg liep, precies in de richting van de weegschaal. Maar zelf klimmen ging echt niet; de schildpadden moesten getild worden. Vijf mensen waren er nodig. Ze legden elke schildpad op een krukje dat op een weegschaal stond.

De kleinste schildpad, een vrouwtje, trok verbaasd haar kop in en flapte met haar gerimpelde poten in de lucht. Tachtig kilo woog ze, evenveel als vorig jaar. Het vrouwtje heeft veel last van stress, omdat ze met twee mannetjes woont. Maar alleen zijn wil ze ook niet, dan eet ze niet meer van schildpaddenverdriet.

Na het vrouwtje worden de twee mannetjes gewogen. Die zijn zo zwaar, dat één van de mensen die meetilden, even naar buiten moest omdat hij bijna flauwviel van de inspanning. De éne schildpadman woog 173 kilo. De andere, die zo groot is als een bad, was 218 kilo. Dat is ongeveer zoveel als zeven kinderen van tien. Maar voor reuzenschildpadden is het niet veel.

De mannetjes waren vermagerd; twee jaar geleden waren ze elk tien kilo zwaarder. Nu moeten ze meer eten. Wel gezond natuurlijk. Ze kregen meteen een krat sla. Ook een schildpad heeft recht op lekkers als de dokter hem heeft onderzocht.

27 Het woord 'wegen' in de titel betekent

**A**  paden.

**B**  kijken hoe zwaar iets is.

**C**  weggaan.

**D**  heel groot zijn.

[1]

28 Als de schildpadden zijn aangekomen, zijn ze

**A**  te mager.

**B**  in de dierentuin.

**C**  goed gezond.

**D**  te laat.

[1]

29 Het lijf van een schildpad kun je

**A**  apart wegen.

**B**  niet zien.

**C**  makkelijk tillen.

**D**  niet verbergen.

[1]

30 De schildpadden in de dierentuin

**A**  heten Dennis en Daniëlle.

**B**  hebben mooie namen.

**C**  heten allemaal Artis.

**D**  hebben geen namen.

[1]

31 Het wegen van grote schildpadden is

**A**  lastig.

**B**  onmogelijk.

**C**  eenvoudig.

**D**  gevaarlijk.

[1]

32 'Dat snapt hij niet' betekent:

**A**  dat begrijpt hij niet.

**B**  dat kan hij niet.

**C**  dat wil hij niet.

**D**  dat durft hij niet.

[1]

33 Hoe komen de schildpadden op de weegschaal?

**A**  Ze klimmen erop.

**B**  Ze gaan op hun buik liggen.

**C**  Ze doen het met een bezem.

**D**  Ze worden getild.

[1]

34 De schildpadmannen wegen

**A**  net zoveel als een bad.

**B**  meer dan vijf verzorgers.

**C**  hetzelfde als tien kinderen van zeven.

**D**  tien kilo minder dan vorig jaar.

[1]

**[Totaal 8]**

PLEASE TURN OVER FOR QUESTIONS 35 - 46

**Tweede oefening, vragen 35 - 46**

Lees de tekst en beantwoord de vragen **kort** in het **Nederlands** in je eigen woorden.

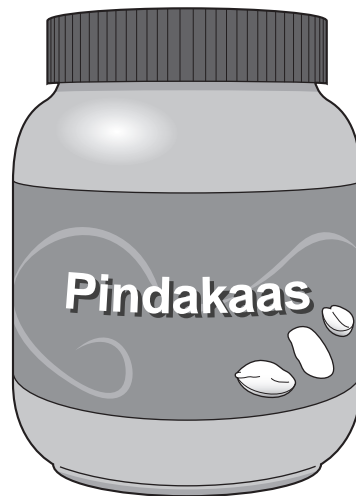

Op een warme middag kwam ik moe en hongerig thuis uit school. "Een boterham, een boterham, mijn fiets voor een boterham", riep ik op zielige toon tegen mijn moeder. Omdat ze medelijden met me had, smeerde ze snel een paar boterhammen met pindakaas voor me. Toen ik die ophad had ik nog trek, maar mijn moeder had de pindakaaspot al weggezet. "Drie boterhammen is genoeg", zei ze streng. "Anders word je maar een dikzak."

Teleurgesteld ging ik naar mijn kamer. Ik had helemaal nergens zin in, zelfs niet in mijn computerspelletjes, en daarom staarde ik maar wat uit het raam. Buiten liepen allemaal vrolijke kinderen die volgens mij veel meer hadden gegeten dan ik en toch niet dik waren. En mijn maag bleef maar rammelen en vroeg gewoon om meer.

Gelukkig moest mijn moeder aan het eind van die middag nog even wat boodschappen doen. Zodra ze de deur uit was, rende ik naar de keuken en pakte de pindakaaspot. Wat was ik blij dat aan mijn lijden een einde was gekomen. Maar toen ik de broodtrommel opende, bleek dat ik te vroeg had gejuicht: het brood was op.

Even voelde ik me de hongerigste jongen ter wereld. Maar toen kreeg ik een briljant idee. Want wat was er nou lekkerder? Het brood of de pindakaas? Met een theelepeltje nam ik een paar hapjes uit de pot. Oh, wat was pindakaas toch lekker.

Ik besloot met het lepeltje de pindakaas in de pot glad te strijken, zodat het leek alsof er helemaal niets van gegeten was. Daardoor moest ik natuurlijk nog wat meer nemen. En toen ik ineens de bodem van de pindakaaspot door de pindakaas heen zag, was het te laat. De pindakaaspot heb ik daarna onder mijn bed verborgen.

Toen mijn moeder de volgende morgen bij het ontbijt vroeg of ik pindakaas op mijn brood wilde, zei ik: "Nee, geef mij maar hagelslag."



- 35 Hoe voelde de schrijver zich toen hij uit school kwam?  
..... [1]
- 36 Wat zou hij wel willen ruilen voor een boterham?  
..... [1]
- 37 Waarom had zijn moeder medelijden met hem?  
..... [1]
- 38 Waarom gaf zijn moeder hem niet meer dan drie boterhammen?  
..... [1]
- 39 Wat deed hij in zijn kamer?  
..... [1]
- 40 Wat bedoelt de schrijver met 'mijn maag bleef rammelen'?  
..... [1]
- 41 Waarom was er aan zijn lijden een einde gekomen?  
..... [1]
- 42 Wat betekent 'Ik had te vroeg gejuicht'?  
..... [1]
- 43 Leg uit waarom hij niet 'de hongerigste jongen ter wereld' kan zijn.  
..... [1]
- 44 Waarom vond hij het eigenlijk niet erg dat het brood op was?  
..... [1]
- 45 Hoe kwam het dat hij de bodem van de pindakaaspot zag?  
..... [1]
- 46 Geef een reden waarom hij de volgende morgen geen pindakaas wou.  
..... [1]

**[Totaal 12]**





---

*Copyright Acknowledgements:*

Questions 17-25           @ Jos van Noord; *De Telegraaf*, 9 August 2003.  
Questions 27-34        @ Maartje Somers; *NRC Handelsblad*, 30 March 2004.  
Questions 35-46        @ Michel Krielaars; *NRC Handelsblad*, 15 June 2004.

Permission to reproduce items where third-party owned material protected by copyright is included has been sought and cleared where possible. Every reasonable effort has been made by the publisher (UCLES) to trace copyright holders, but if any items requiring clearance have unwittingly been included, the publisher will be pleased to make amends at the earliest possible opportunity.

University of Cambridge International Examinations is part of the Cambridge Assessment Group. Cambridge Assessment is the brand name of University of